

















PARTYTÄLT PVC 4X4 4X6 4X8 4X10

Artikel-nummer		Beskrivning	Antal	Antal	Antal	Antal
		Model	4x4m	4x6m	4x8m	4x10m
1		Galvaniserade rör Diameter: 38mm Längd: 2160mm	6	8	10	12
2		Galvaniserade rör Diameter: 38mm Längd: 1940mm	6	9	12	15
3		Galvaniserade rör Diameter 38mm Längd: 1920mm	6	8	10	12
4		3-vägskoppling	6	6	6	6
5		4-vägskoppling	3	6	9	12
6		Fot	6	8	10	12
A		Jordankare	4	4	4	4
B		Tältpinne, längre	6	8	10	12
C		Tältpinne, kortare	26	34	40	56
D		Tältlina	4	4	4	4
E		Elastisk stropp, längre	66	84	102	120
F		Elastisk stropp, kortare	18	18	18	18
G		Takduk	1	1	1	1

H		Skruv		50		
I		Sidovägg	4	6	8	10
J		Gavel	2	2	2	2

Börja med att torka av rör och kopplingar, om så behövs.

1. Montera alla rör och kopplingar som på skissen nedan. Fäst med skruv (H) i alla kopplingar.

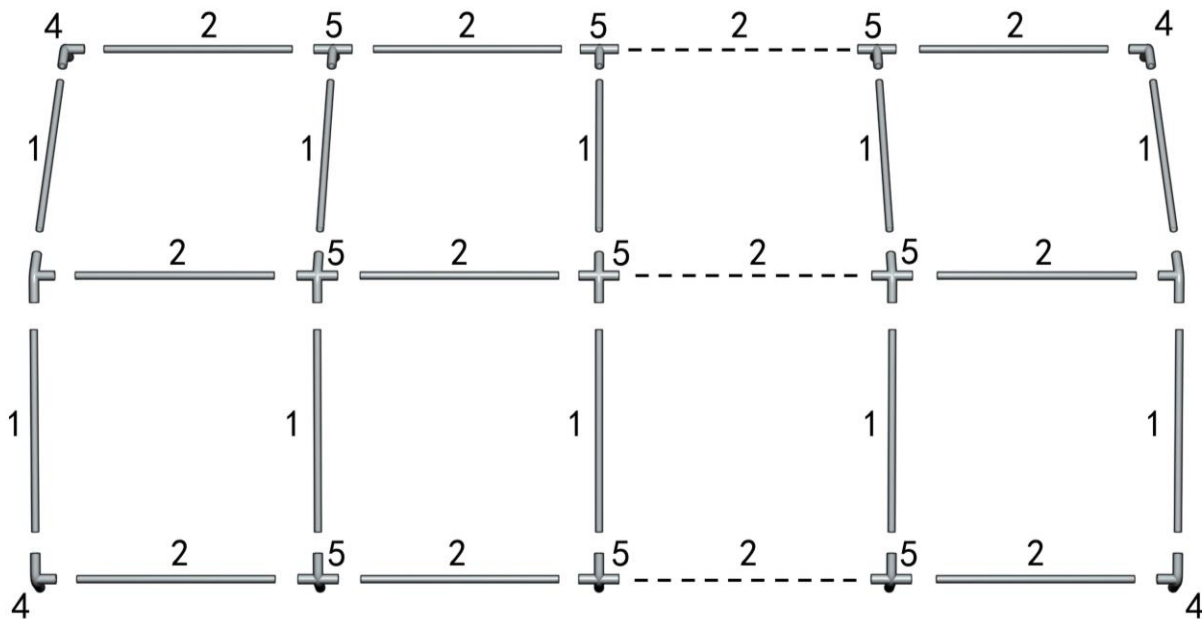

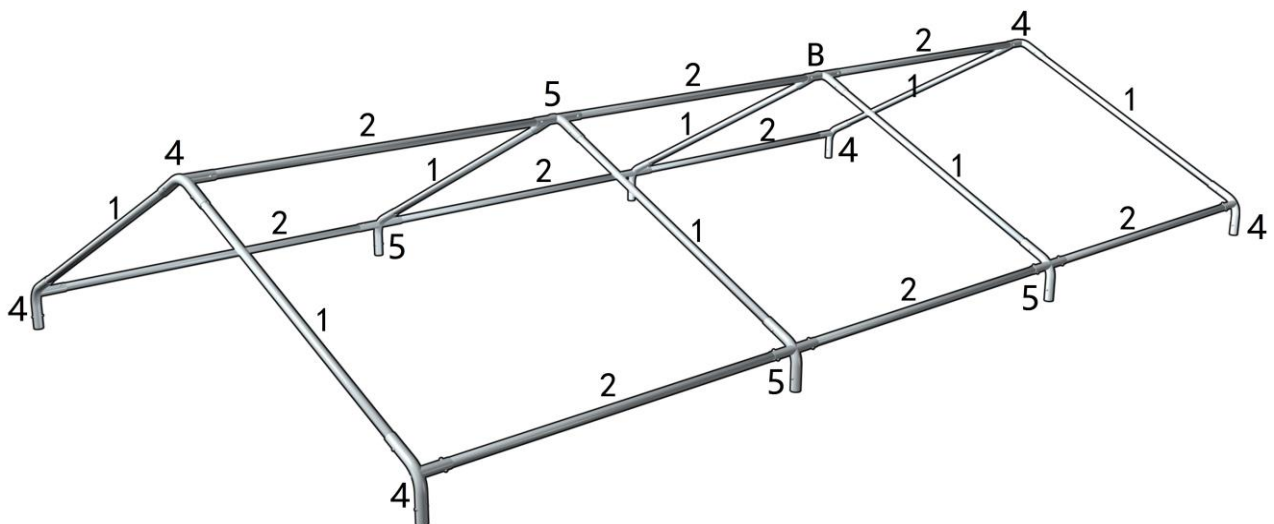

2. Lyft ena långsidan och montera rör nr 3. Fäst med skruv (H) i alla kopplingar

3. Lägg på takduken.

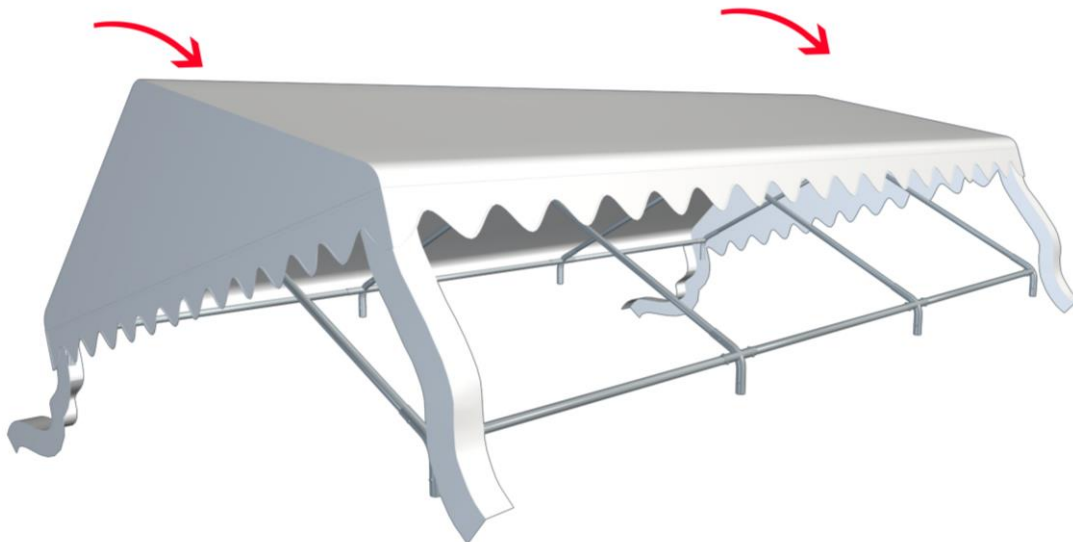

4. Lyft den andra långsidan och montera resterande rör nr 3 och sätt alla fötter på plats (del 6)

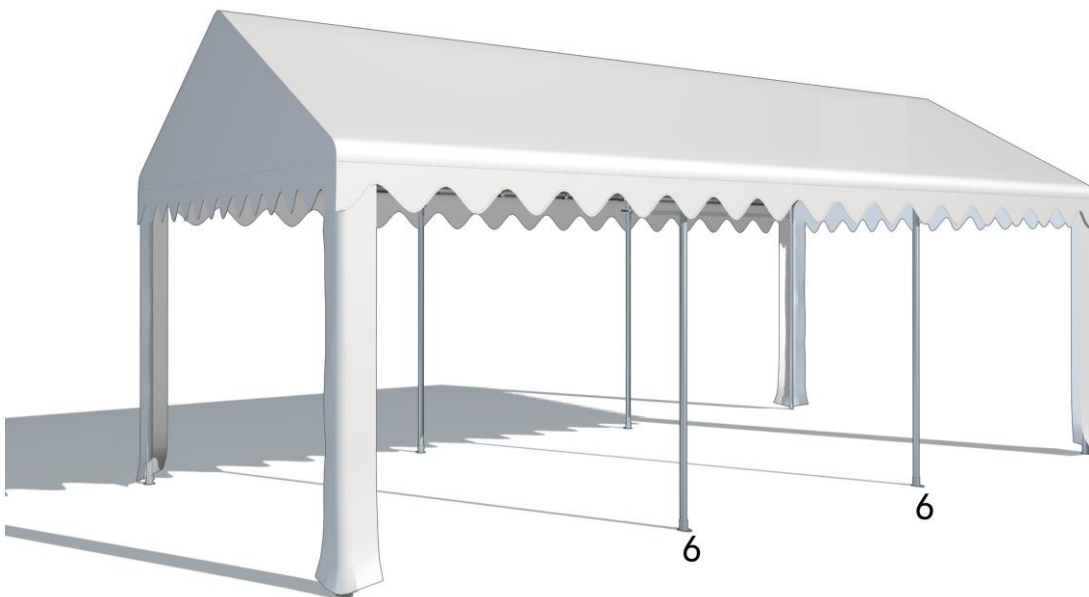
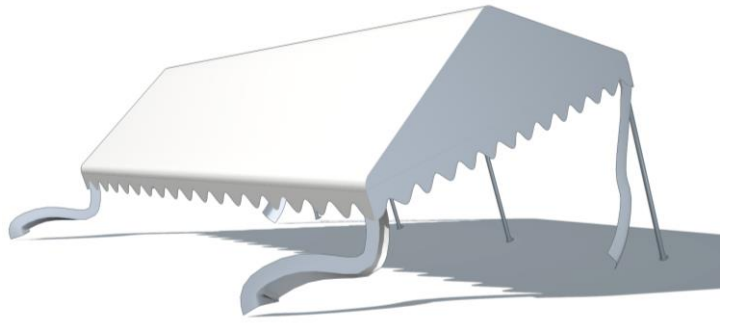
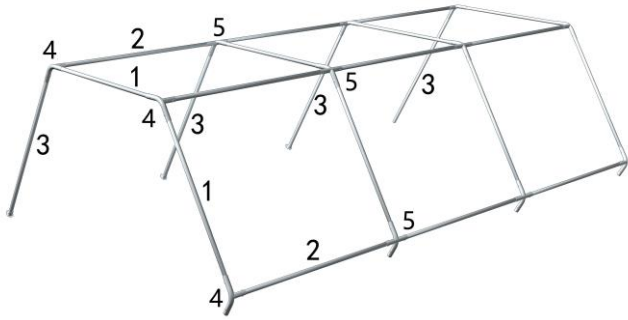

5. Sätt upp sidoväggar och gavlar. För att fästa dem används elastiska stroppar (E) till sidoväggarna. Elastiska stroppar (F) fästs mellan tak och gavlar.

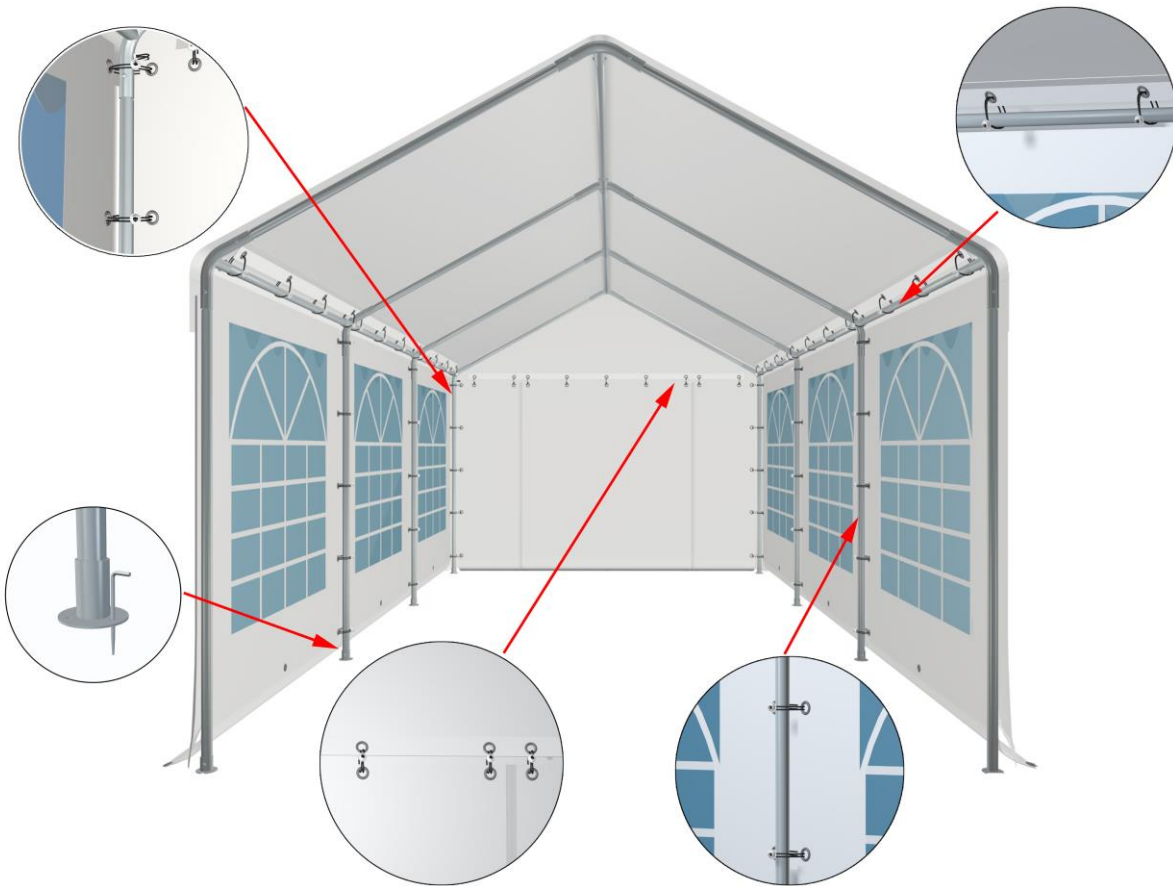
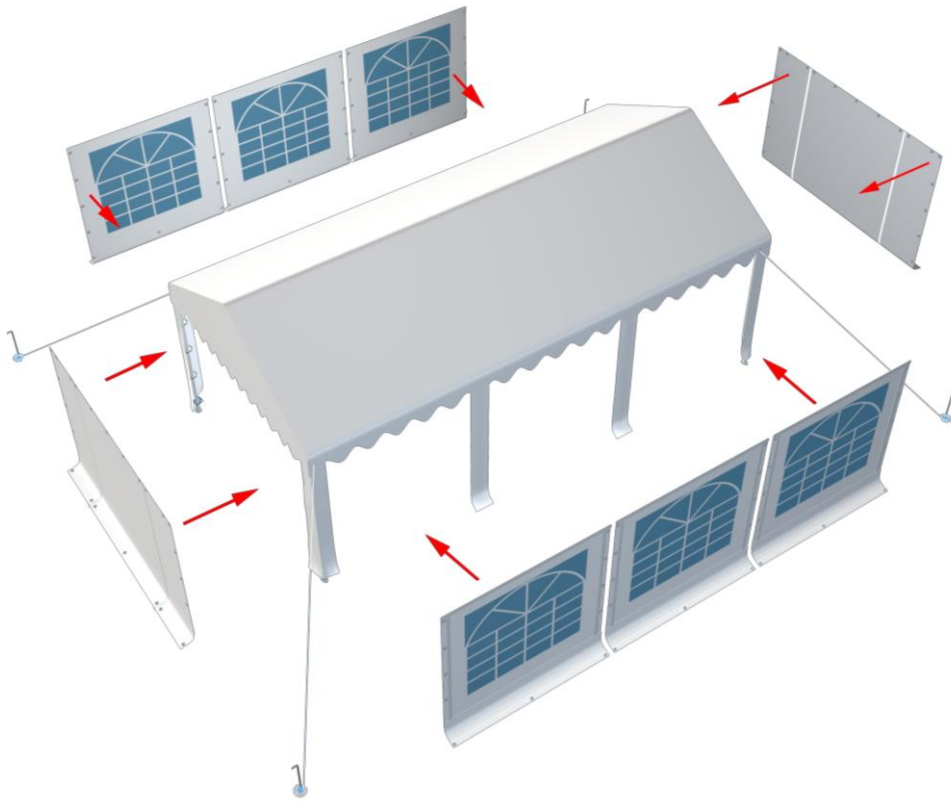

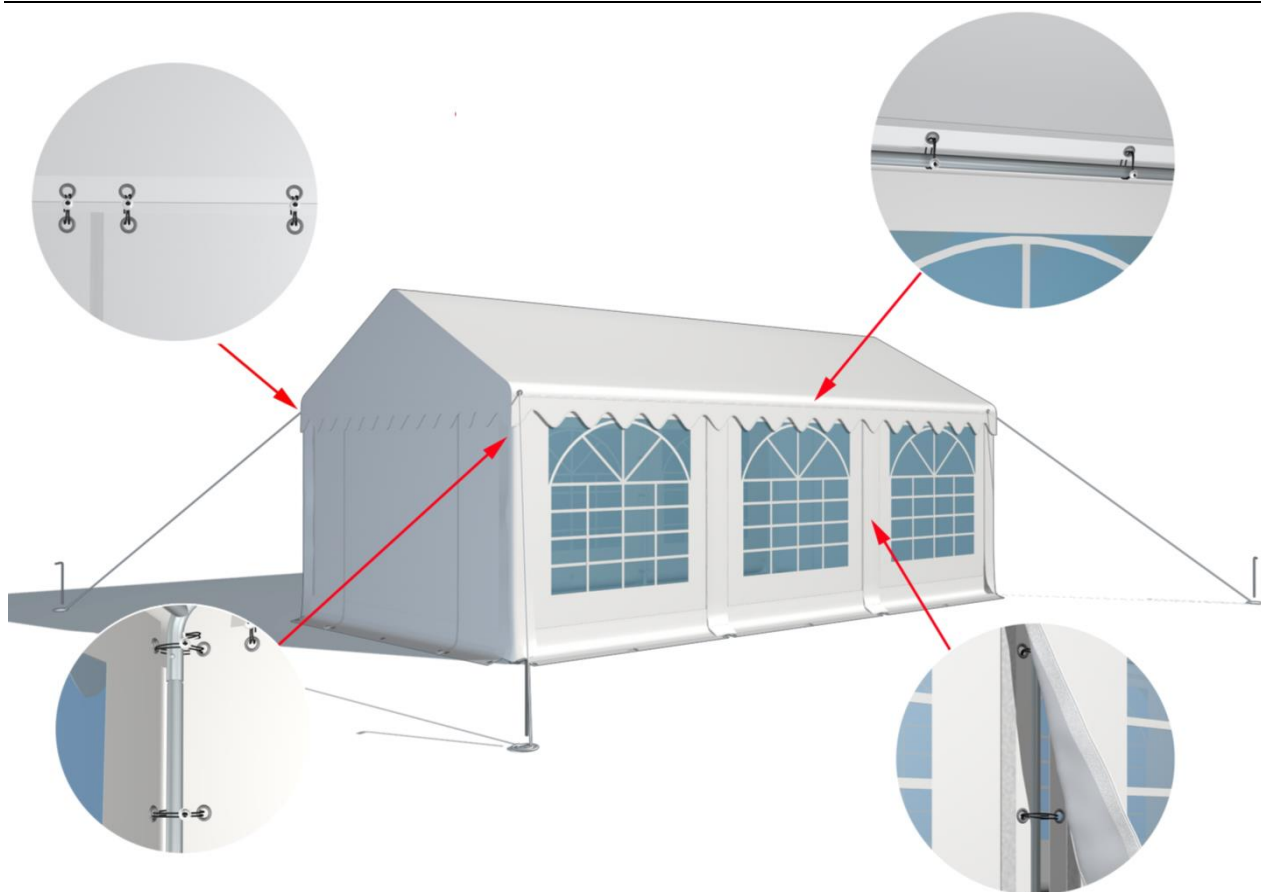

6. Använd tältlinor och jordankare för att göra tältet mer stabilt. Fäst linorna i tältstommen, inte i tältduken.

7. Sätt de längre tältpinnarna (B) i stommens fötter och använd de kortare tältpinnarna (C) att fästa i tältdukens öljetter.

8. Fäst takets fasta PVC-remsor med kardborrbanden på utsidan av tältet.

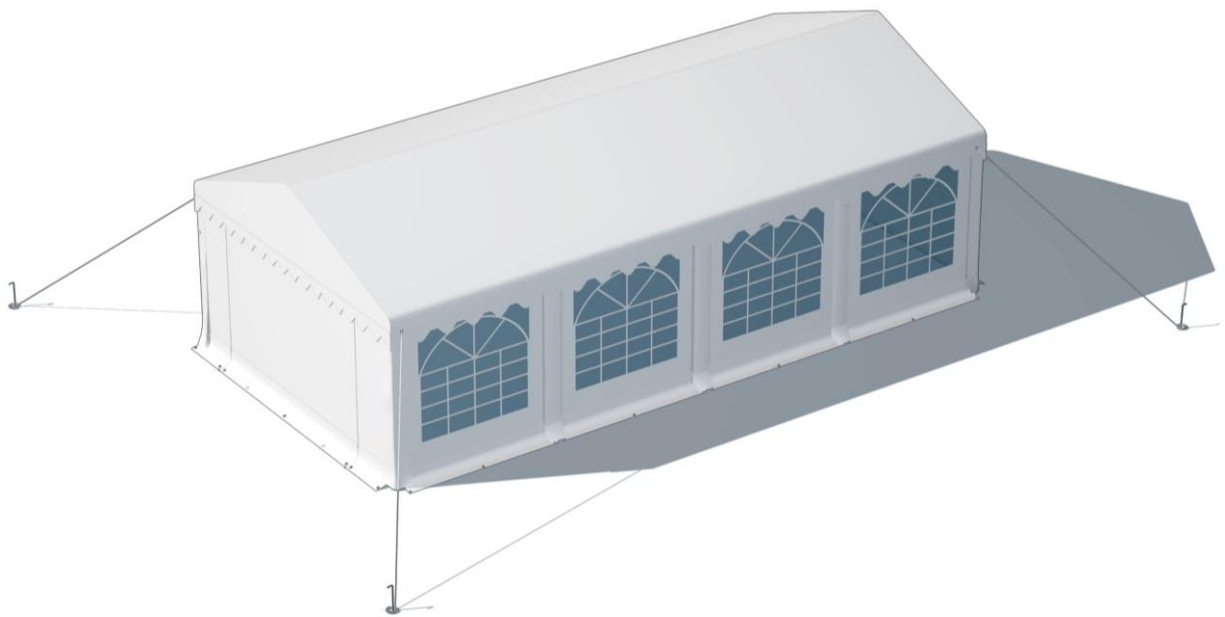
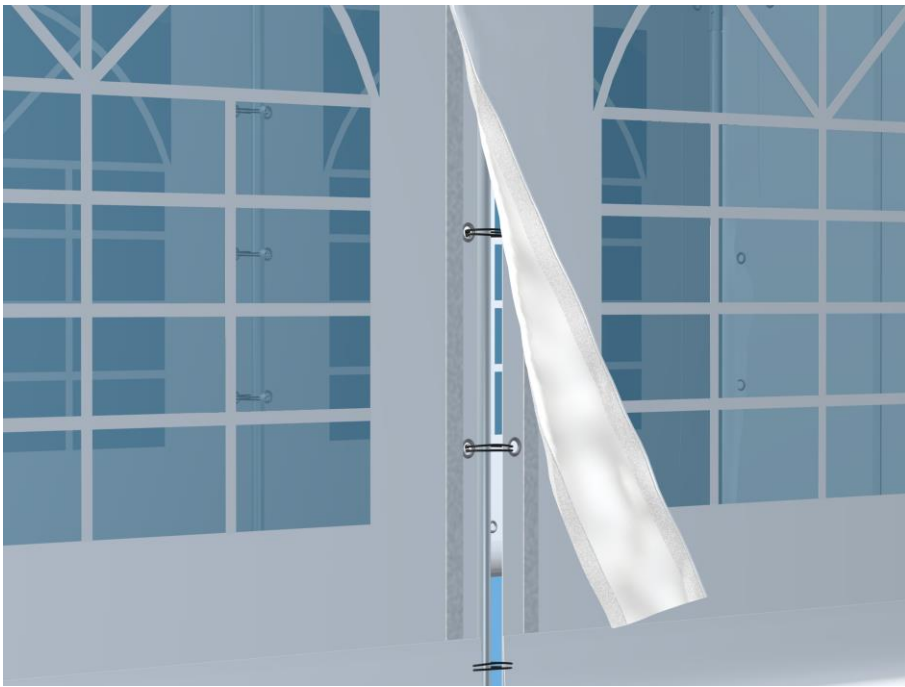















Viktigt

- Var försiktig med delarna vid uppsättning och nedmontering, så att de inte skadas. Om behov finns, använd spännband och jordspjut för extra förstärkning.

- Tältet är inte konstruerat för att stå uppsatt i längre perioder. Om det blir hårt väder skall det monteras ner.
- Hitta en lämplig plats för tältet. Undvik sprinklersystem och jordkablar.
- Även om denna produkt är brandhärdig måste man vara försiktig. Håll eld och andra öppna lågor borta från tältet.
- När tältet inte används skall det förvaras fuktfritt.
- Bilderna i denna manual är endast för illustration och kan skilja sig från den köpta modellen.

PARTY TELT PVC 4x4 4x6 4x8 4x10

Artikel-nummer		Beskrivelse	Antal	Antal	Antal	Antal
		Model	4x4m	4x6m	4x8m	4x10m
1		Galvaniseret rør diameter 38mm 2160mm	6	8	10	12
2		Galvaniseret rør diameter 38mm 1940mm	6	9	12	15
3		Galvaniseret rør diameter 38mm 1920mm	6	8	10	12
4		3-vejs samling	6	6	6	6
5		4-vejs samling	3	6	9	12
6		Fod	6	8	10	12
A		Jordanker	4	4	4	4
B		Pløk, lang	6	8	10	12
C		Pløk, kort	26	34	40	56
D		Bardun	4	4	4	4
E		Elastik strop	66	84	102	120
F		Elastik strop	18	18	18	18
G		Tag dug	1	1	1	1

H		Sidevæg	4	6	8	10
I		Gavl	2	2	2	2

1. Monter alle rør og samlinger som vist på illustrationen nedenfor.

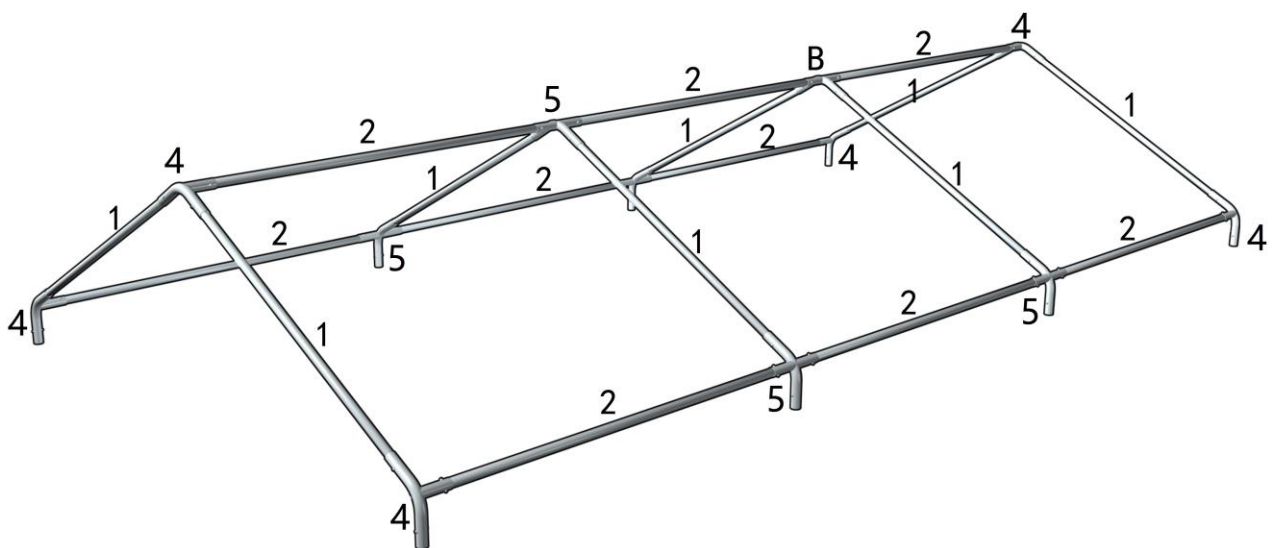
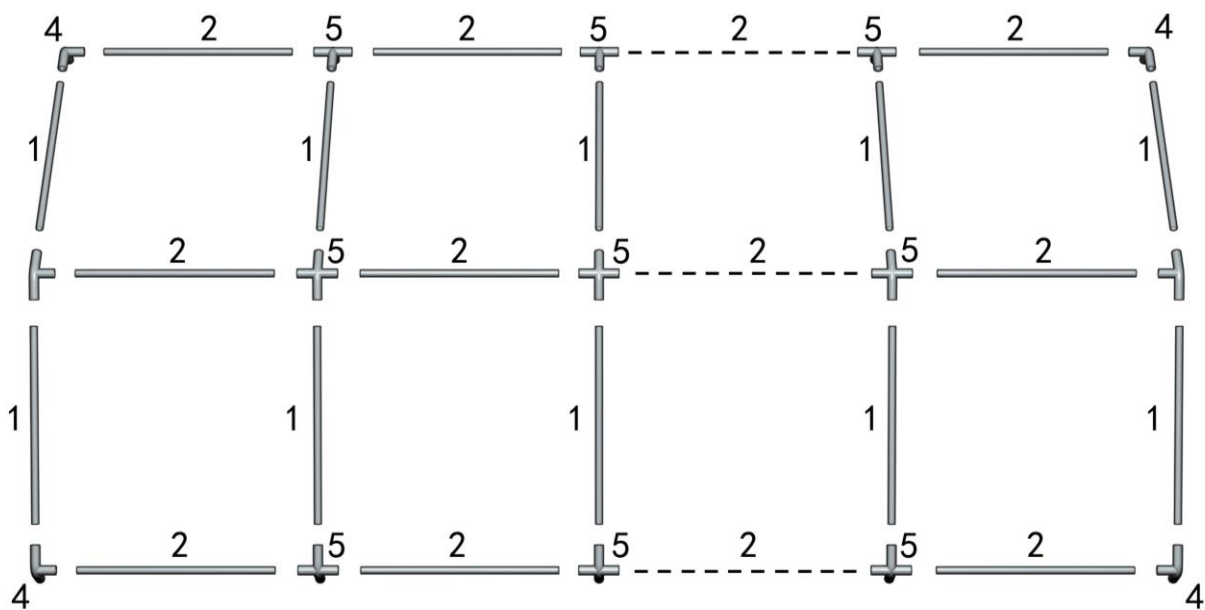

2. Løft ene langside og monter rør nr 3. Spænd fast med hjælp af

fingerskruverne i alle samlingerne.

3. Læg tagdugen på.

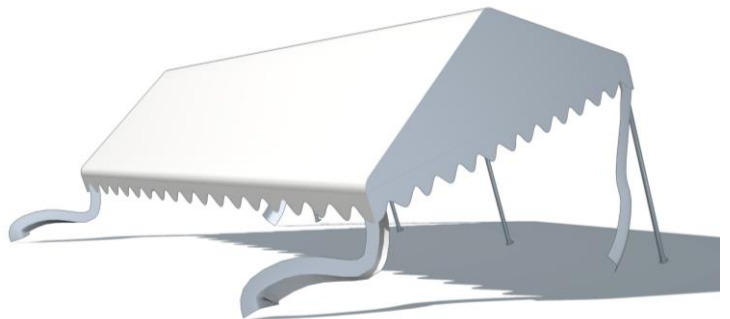
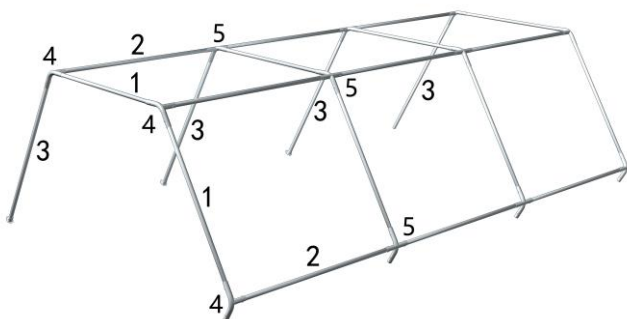
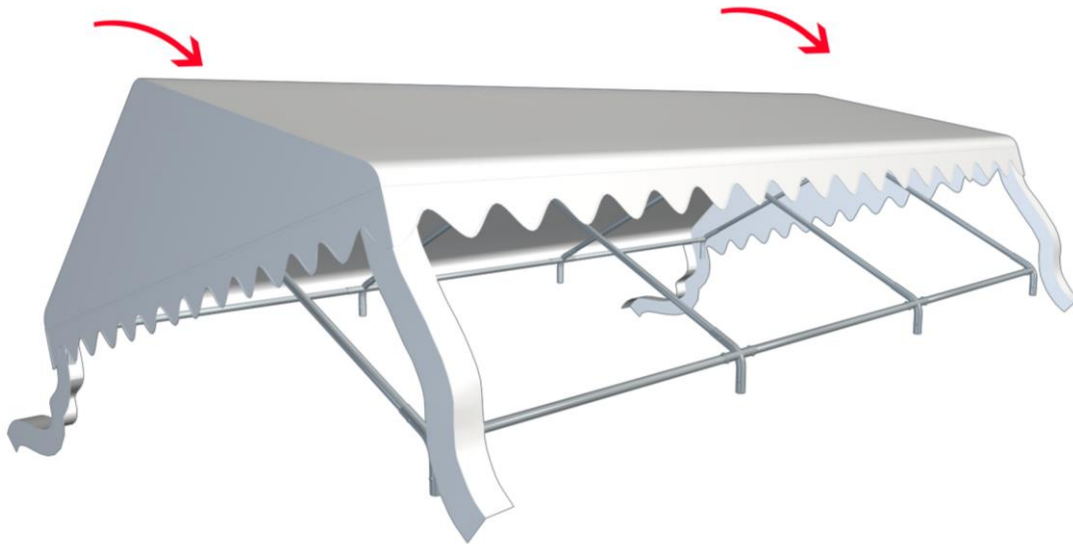

4. Løft den anden langside og monter resterende rør nr 3. Sæt herefter alle fødder på plads (del 6).

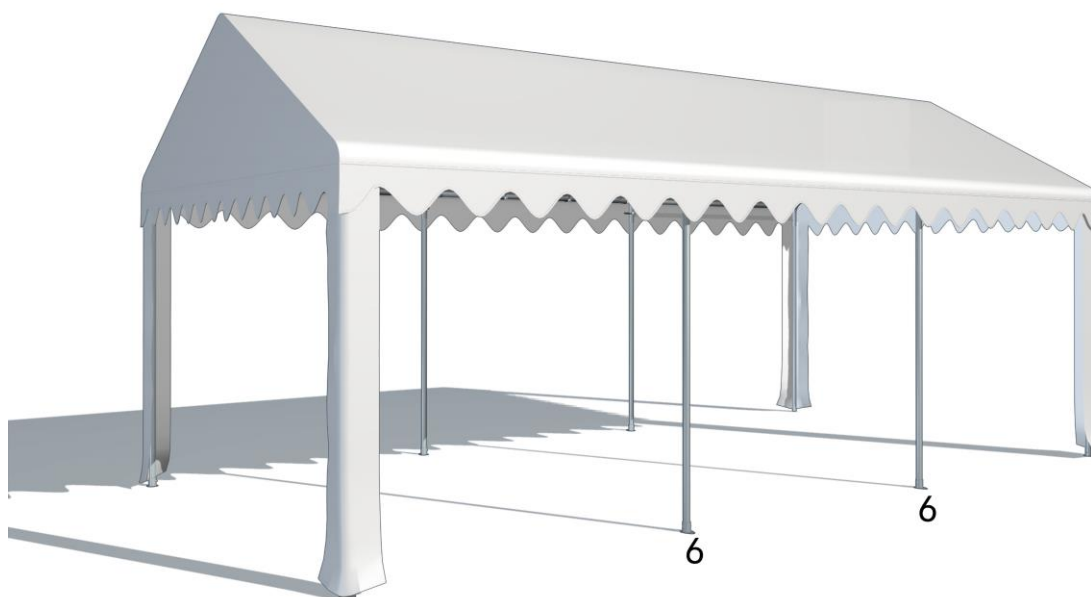

5. Sæt alle sidevægge og gavle på teltet. Anvend elastikstropperne (del E) til sidevæggene. Elastikstropperne (del F) anvendes mellem taget og gavlene.

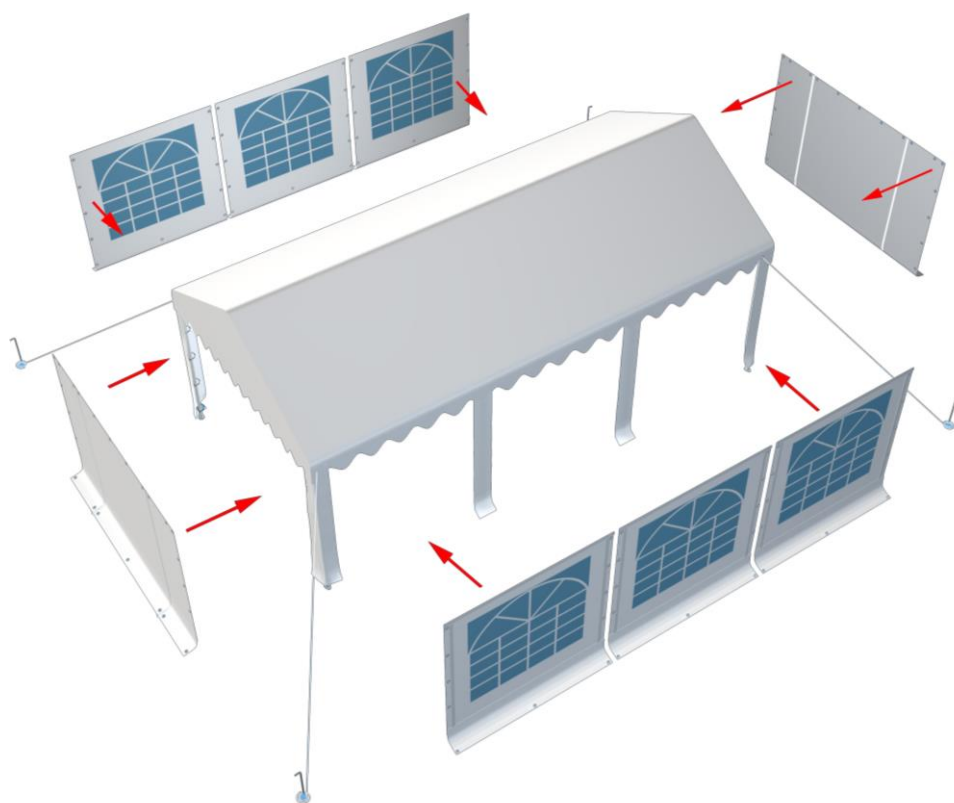

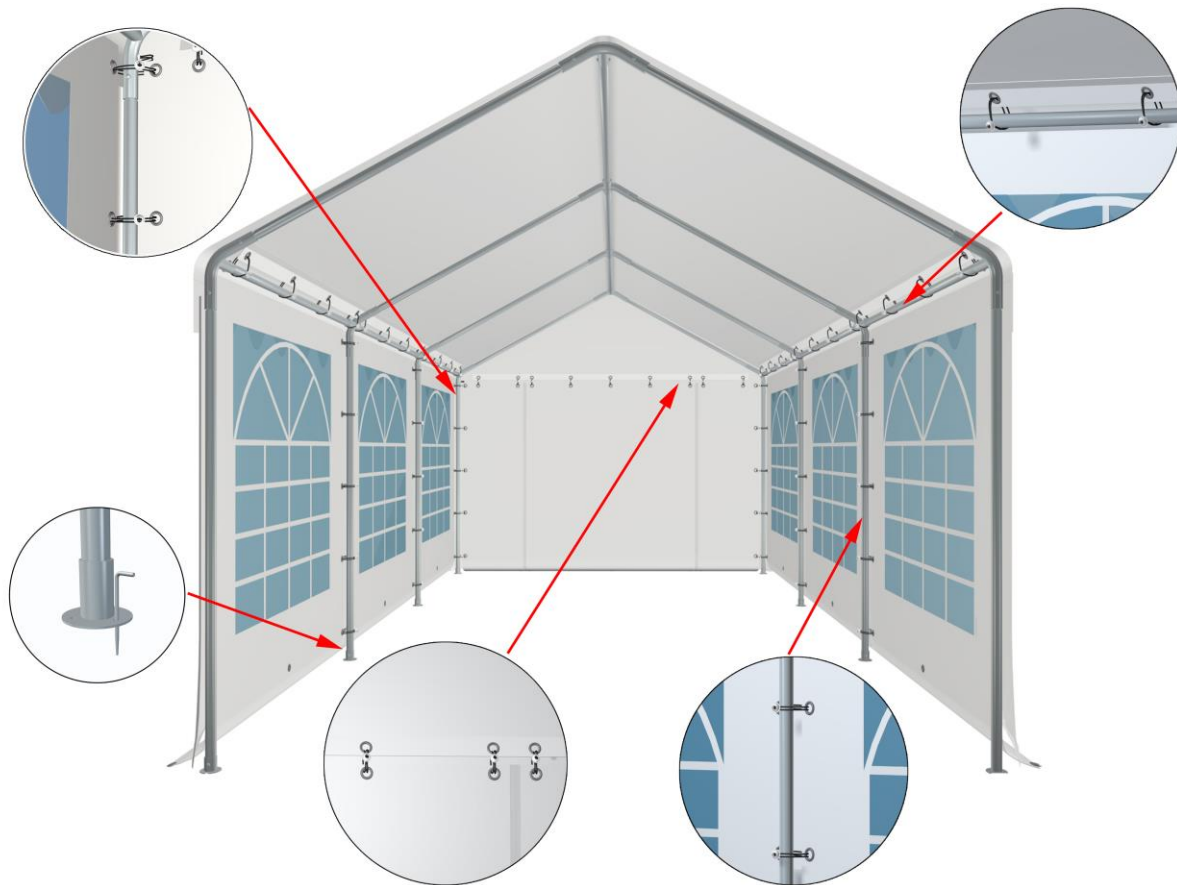

6. Anvend barduner og jordankre til at gøre teltet mere stabilt. Monter bardunerne i teltstellet, ikke i dugen.
7. Sæt de lange pløkke (B) i stellet's fødder og anvend de korte pløkke (C) i øjerne på teltdugen.

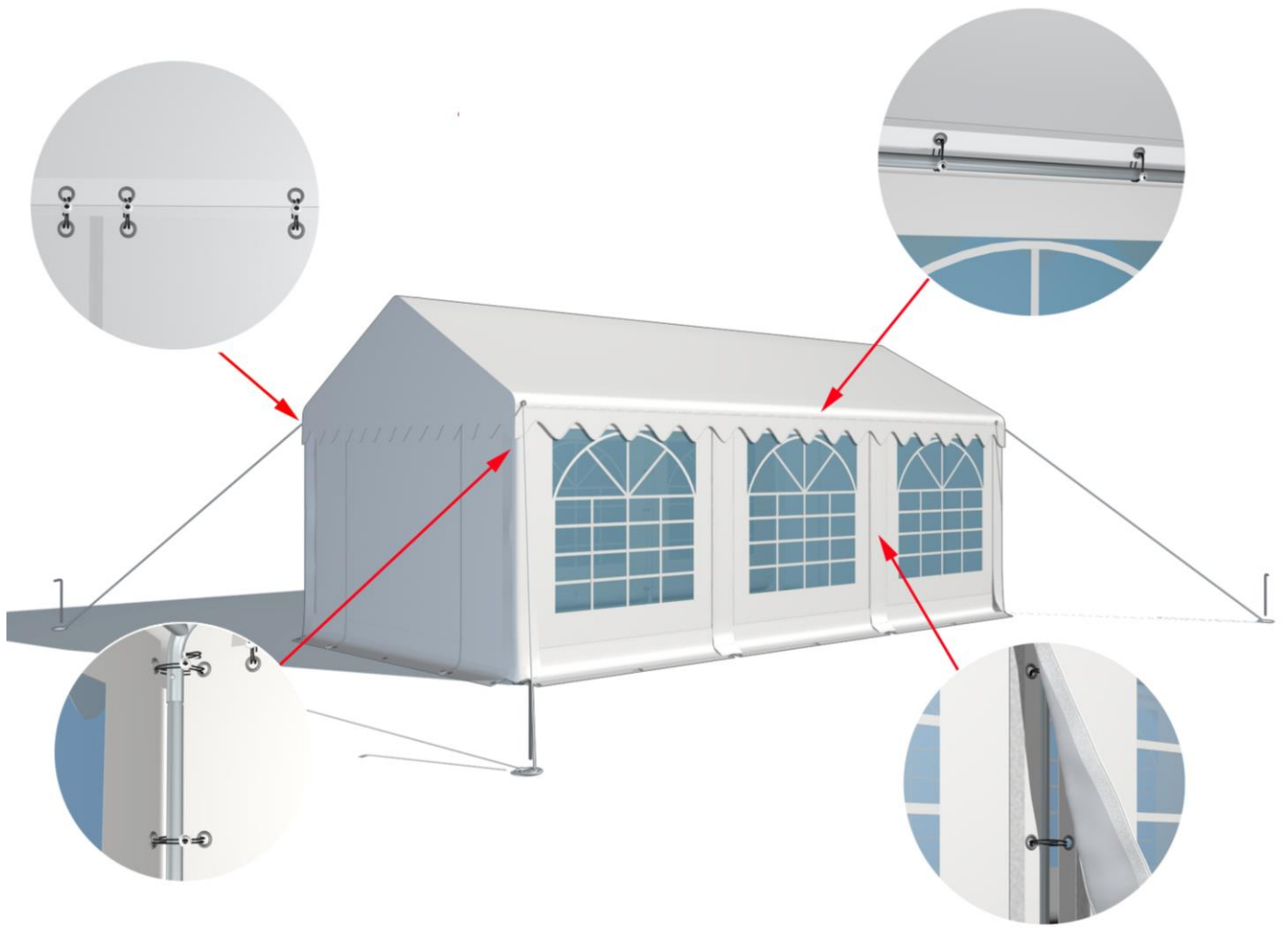

8. Fastgør remserne der hænger ned fra taget med sidevæggene og gavlene med hjælp af de monterede velcro-remser.

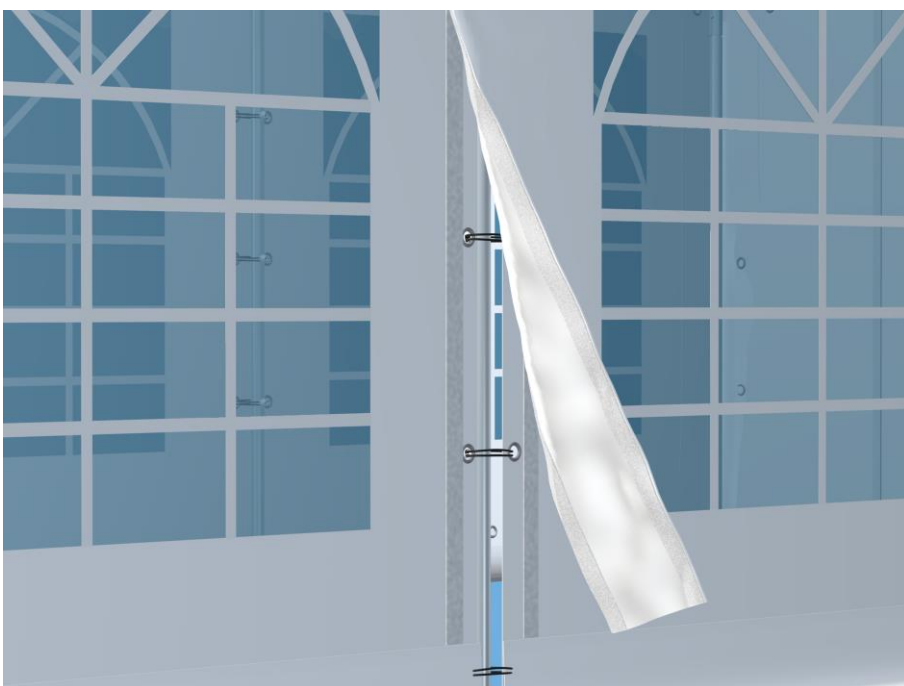

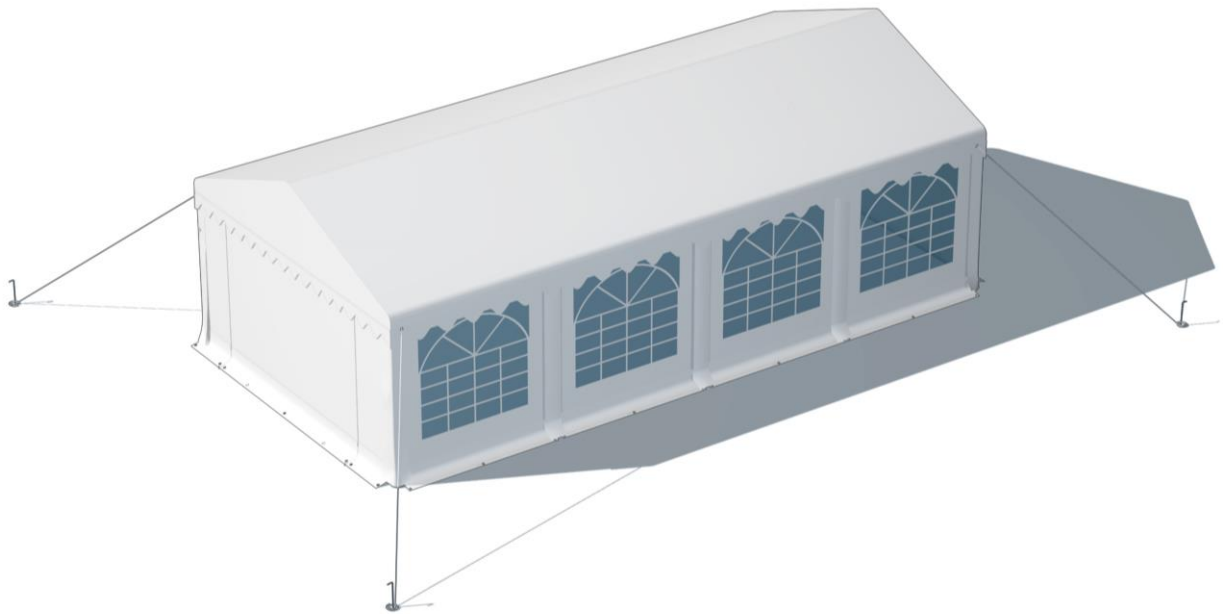

Vigtigt

1. Vær forsigtig med delene under opsætning og nedtagning. Ellers kan de blive beskadiget.
2. Teltet er ikke konstrueret til at stå opsat i længere perioder. Hvis det bliver hårdt vejr skal det nedmonteres.
3. Find en egnet plads til teltet. Undgå sprinkler anlæg og kabler i jorden.
4. Selvom dette produkt er flamme hæmmende skal man være forsigtig. Hold åben ild og andre varme kilder væk fra teltet.
5. Når teltet ikke anvendes skal det opbevares tørt.

Billederne der er brugt i denne manual er kun til illustration, og kan afvige fra den købte model.