

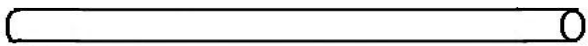

4 x 6 m BOTTENRAM

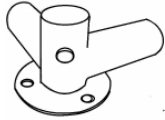
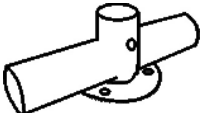

1. Följ monteringsvägledning för tältet.
2. Montera fötterna (12&13) på benen (3) (Fig.4), i stället för standardfötterna (NO.C) som följer med tältet, använd bultar för att fästa dem.
3. När fötterna är monterade kan bottenramen monteras (5) på fötterna (12.14.13).
4. Fäst sidoväggar och gavlar till bottenramen med resårstroppar.

NO.1 X 10		Bottenram 1940mm
NO.12X 4		Fot hörna
NO.13X 4		Fot sidovägg
NO.14X 2		Fot gavel
BT X 34		Bult
BGX 20		Resår- stroppar

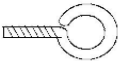
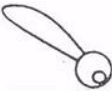
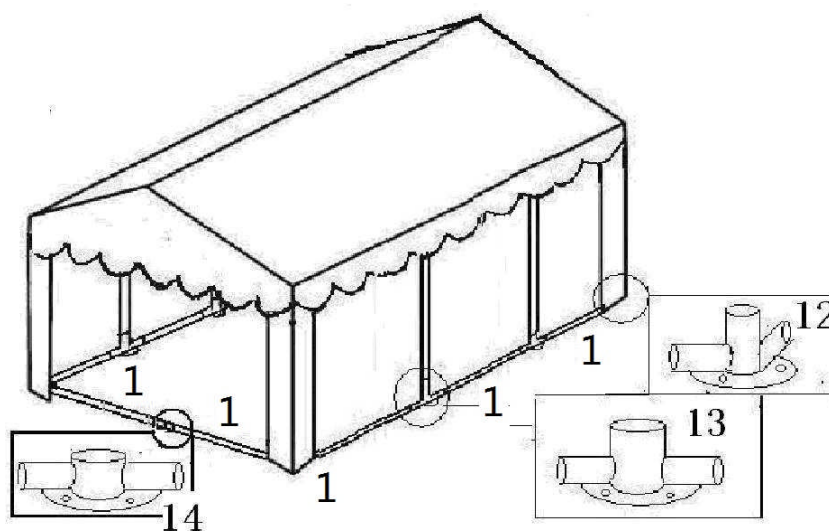

4 x 6 m BUNDRAMME

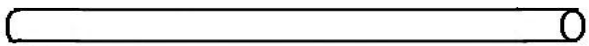
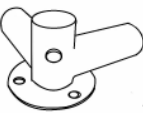
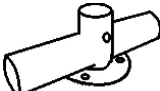
1. Følg samlevejledningen for teltet.
2. Monter fødderne (12&13) på benene (3) (Fig.4), i stedet for standard fødderne (NO.C) som følger med teltet, anvend bolte for at fastgøre dem..
3. Når fødderne er monteret kan bund rammen monteres (5) på fødderne (12.14.13)
4. Sæt sidevægge og gavle fast til bundrammen med elastikker.

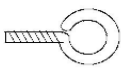
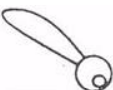
NO.1 X 1		Bund ramme 1940mm
NO.12X 4		Fod hjørne
NO.13X 4		Fod sidevæg
NO.14X 2		Fod gavl
BT X 28		Bolt
BGX 18		Elastik

