











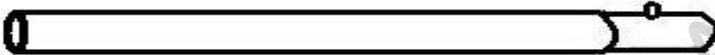



# 4 x 8 m PARTY TÄLT

## STYCKE LISTA

Artikelnummer		Beskrivning	Antal
1		Galvaniserat rör diameter 38mm 2045mm	10
2		Galvaniserat rör diameter 38mm 1858mm	12
3		Galvaniserat rör diameter 38mm 1885mm	6
4		Galvaniserat rör diameter 38mm 1885mm	4
A		3-vägs led	6
B		4-vägs led	9
C		Fot	10
D		Jordankare	4
E		Jordspjut	10
F		Jordspjut	18
G		Tältlina	4
H		Resårstropp	72
I		Takduk	1
J		Sidovägg	2
K		Gavel	2

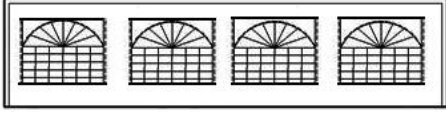
**I** Sätt alla rör och leder tillsammans som visas på bilden nedan.

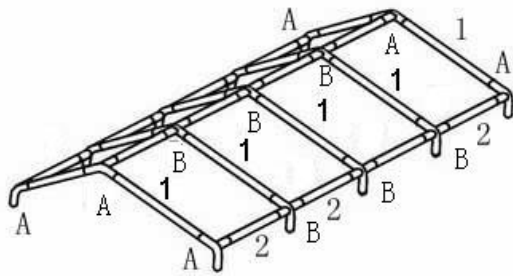

**II** Lyft ena sidan och montera rör nr.3 och nr.4.

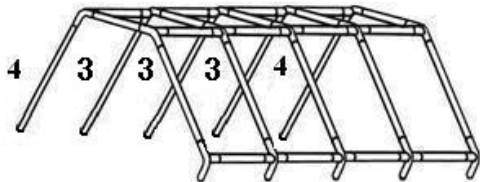

**III** Sätt på takduken.

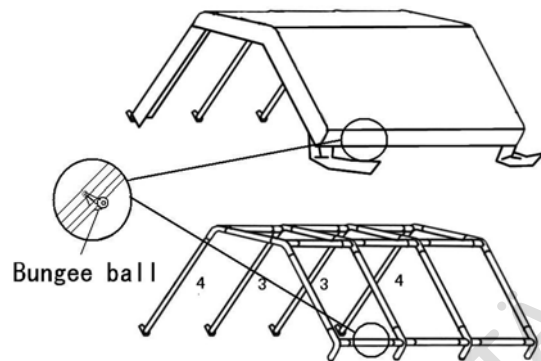

**IV** Lyft den andra sidan och montera rör nr.3 och nr.4.

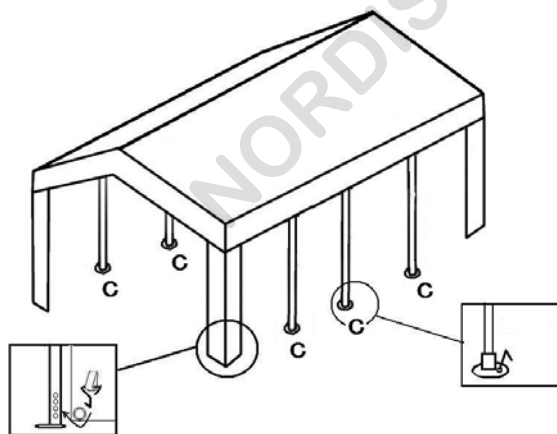

**V** Häng upp sidoväggar och gavlar, använd resårstroppar att fästa dem med.

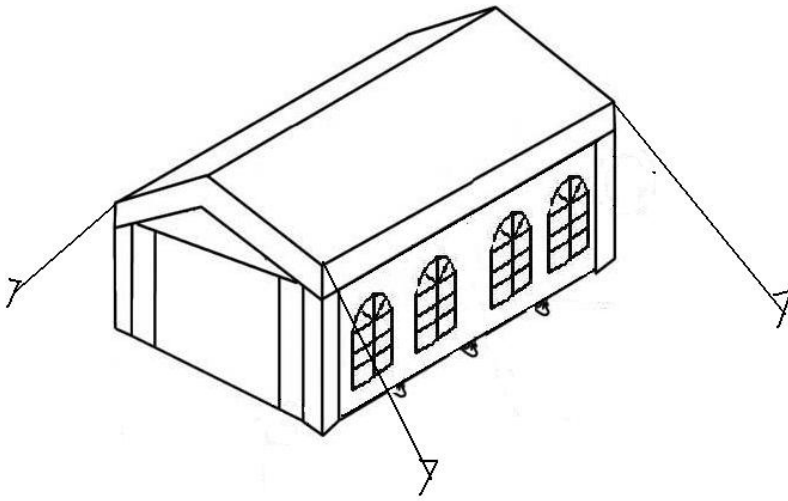

## **VI** Använd jordspjut och tältlinor för att göra tältet mer stabilt.













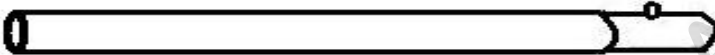

### **Viktigt**

1. Var försiktig med delarna under uppsättning och nedtagning. Annars kan de bli skadade.
2. Tältet är inte konstruerat till att stå uppsatt i långa perioder. Om det blir oväder skall det nedmonteras.
3. Finn en bra plats till tältet. Undvik automatisk bevattning och kablar i jorden.
4. Även om denna produkt är flammhämmande ska man vara försiktig. Ha ej eld och andra värmekällor nära tältet.

Bilderna som används i denna manual är endast en illustration, och kan skilja sig från köpt modell.

NORDISK TÄLTBUTIK AB

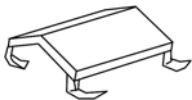
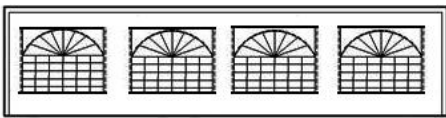
# 4 x 8 m PARTY TELT

Artikel-nummer		Beskrivelse	Antal
1		Galvaniseret rør diameter 38mm 2045mm	10
2		Galvaniseret rør diameter 38mm 1858mm	12
3		Galvaniseret rør diameter 38mm 1885mm	6
4		Galvaniseret rør diameter 38mm 1885mm	4
A		3-vejs samling	6
B		4-vejs samling	9
C		Fod	10
D		Jordanker	4
E		Jordspyd	10
F		Jordspyd	18
G		Teltline	4
H		Elastik	72
I		Ta dug	1
J		Sidevæg	2
K		Gavl	2

**I** Sæt alle rør og samlinger sammen som vist på billedet.

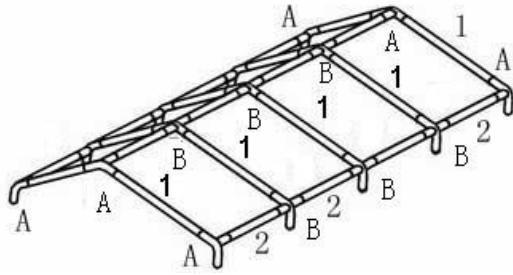

**II** Løft den ene side, og monter rør 3 og 4.

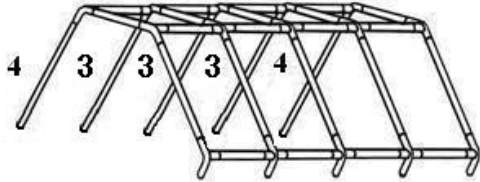

**III** Bred tagdugen ud over stellet.

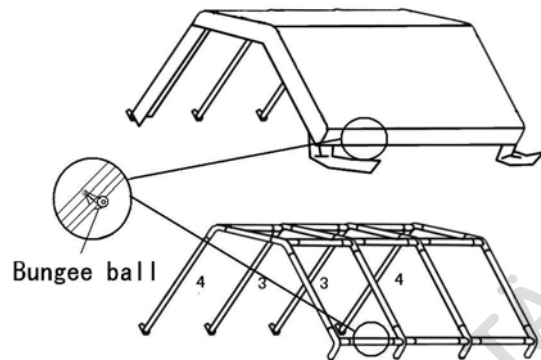

**IV** Løft den anden side og monter rør 3 og 4.

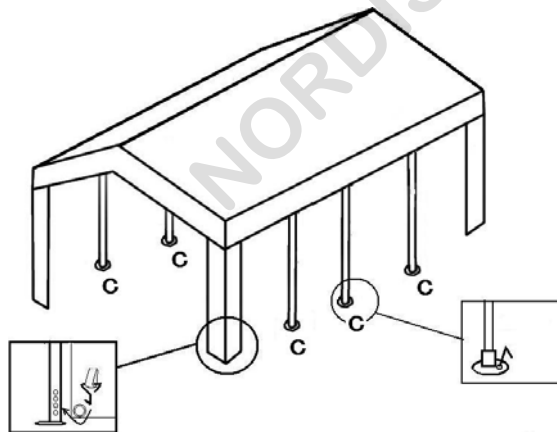

**V** Hæng sidevægge og gavle op. Brug elastikker til at fastgøre dem med.

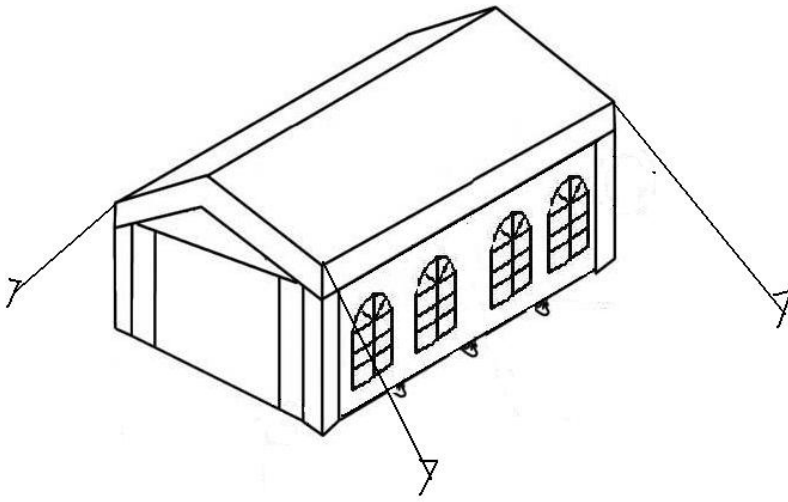

**VI** Anvend jordspyd og teltliner for at gøre teltet mere stabilt.

**Vigtigt**

1. Vær forsigtig med delene under opsætning og nedtagning. Ellers kan de blive beskadiget.
2. Teltet er ikke konstrueret til at stå opsat i længere perioder. Hvis det bliver hårdt vejr skal det nedmonteres.
3. Find en egnet plads til teltet. Undgå sprinkler anlæg og kabler i jorden.
4. Selvom dette produkt er flamme hæmmende skal man være forsigtig. Hold åben ild og andre varme kilder væk fra teltet.

Billederne der er brugt i denne manual er kun til illustration, og kan afvige fra den købte model.

NORDISK TÅLEBUTIK A/S